

NOTICE ER-A410/420

I – Initialisation avec remise à zéro de la caisse :

- Débranchez la caisse.
- Mettez la clé **SRV** en position **SRV'**.
- Branchez la caisse.
- Appuyez sur la touche \uparrow
journal
- Maintenez la touche appuyée et tournez la clé de la position **SRV'** en position **SRV**.

II – Programmation d'un prix unitaire pré-programmé sur les touches départements :

- Mettez la clé **MA** en position **PGM2**.
- Tapez :

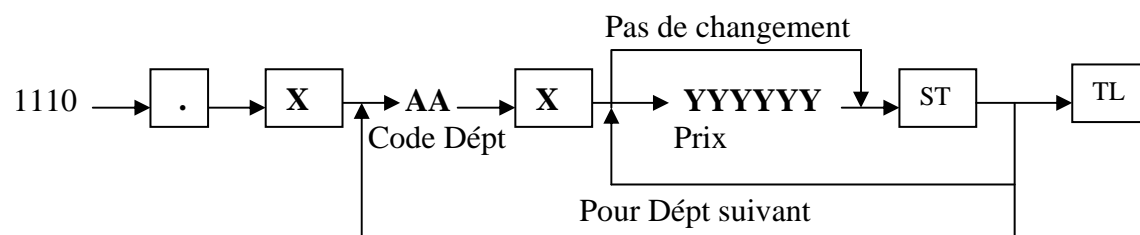

III - Programmation des textes départements :

- Mettez la clé **MA** en position **PGM2**
- Tapez :

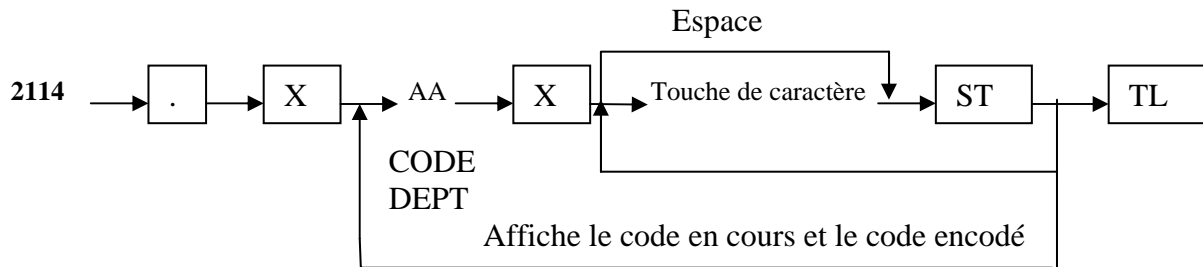

IV – Création et affectation de PLU aux des départements :

- Mettre la clé **MA** en position **PGM2**
- Taper :

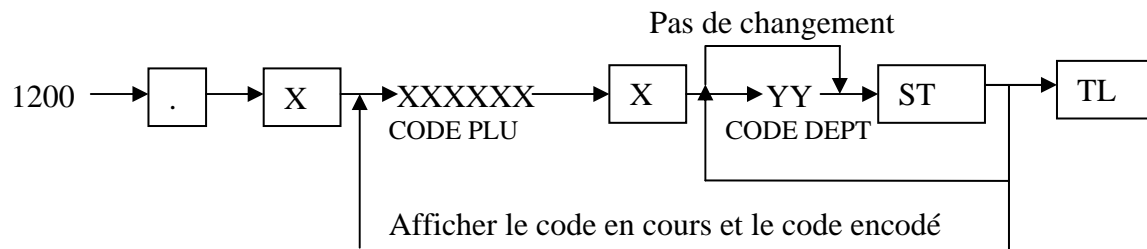

V – Programmation de la fonction PLU :

- Mettre la clé **MA** en **PGM2**.
- Taper :

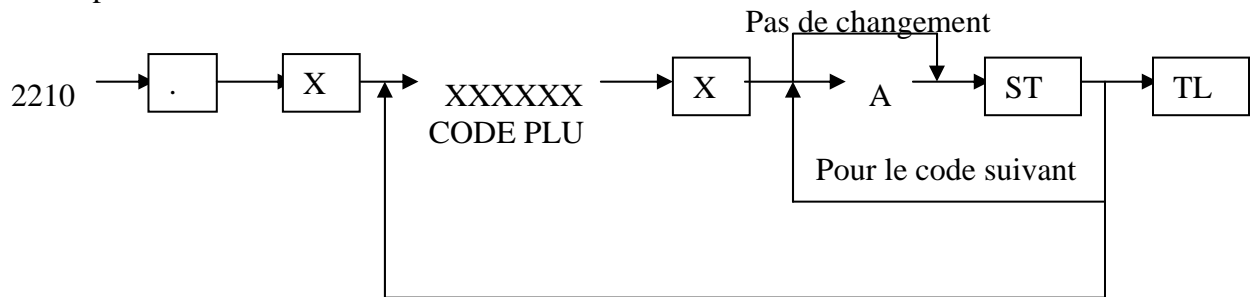

A :

Type d'entrée du montant	C
Interdit	0
Libre	1
Préprogrammé	2
Libre et préprogrammé	3
Effacer	4

VI – Programmation des prix PLU :

- Mettez la clé **MA** en position **PGM2**.
- Tapez :

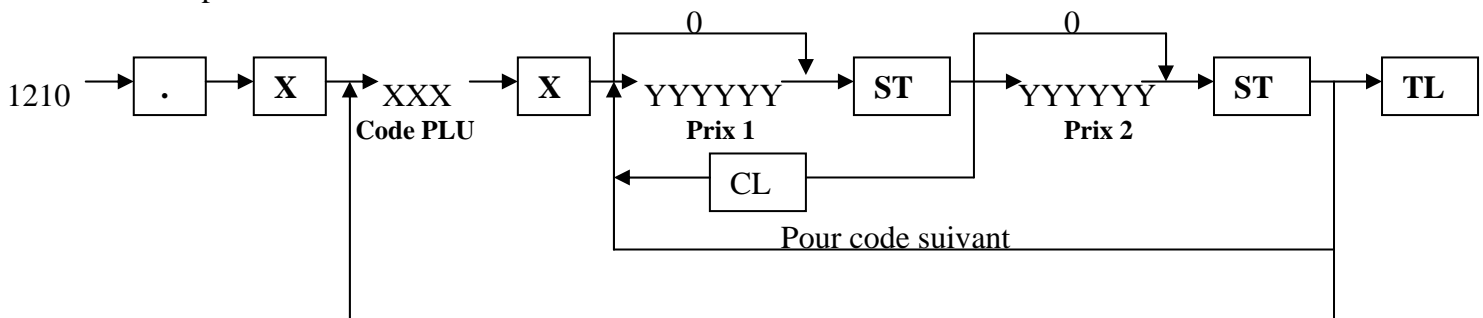

VII – Programmation des textes PLU :

- Mettre la clé **MA** en position **PGM2**.
- Tapez :

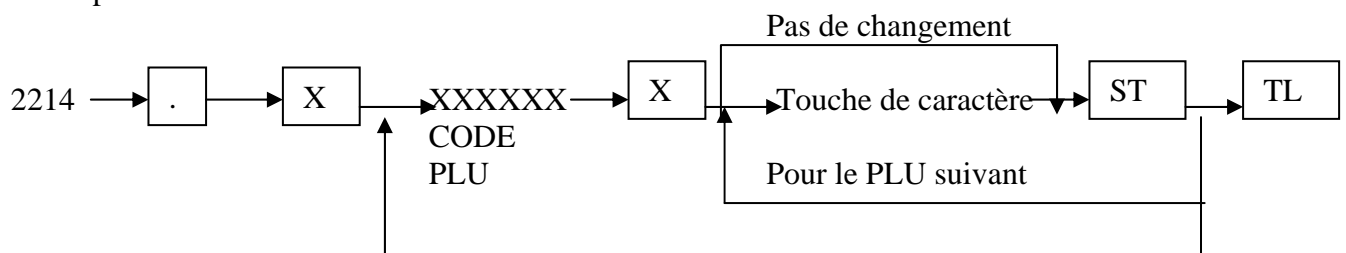

Programmation de la TVA

VIII Programmation du taux de TVA:

- Mettre la clé **MA** en position **PGM2**.
- Tapez :

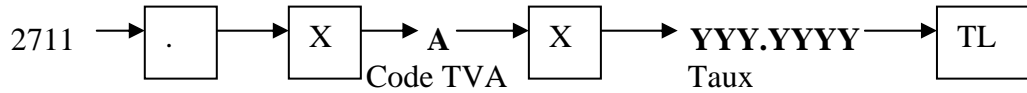

A = **1** (pour TVA1) ou **2** (pour TVA2) ou **3** (pour TVA3) ou **4** (pour TVA4)
ou **5** (pour TVA5) ou **6** (pour TVA6)

Taux = taux de TVA (0,0000% a 100,0000%)

Taper le point décimal.

IX Affectation de la TVA a un département :

- Mettre la clé **MA** en position **PGM2**.
- Tapez :

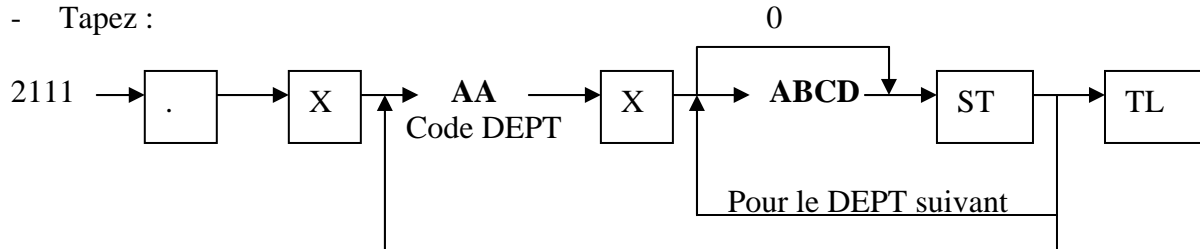

Pour la TVA1 **ABCD** = 0001

Pour la TVA2 **ABCD** = 0010

Pour la TVA3 **ABCD** = 0100

Pour la TVA4 **ABCD** = 1000

X Programmation de texte des TVA :

- Mettre la clé **MA** en position **PGM2**.
- Tapez :

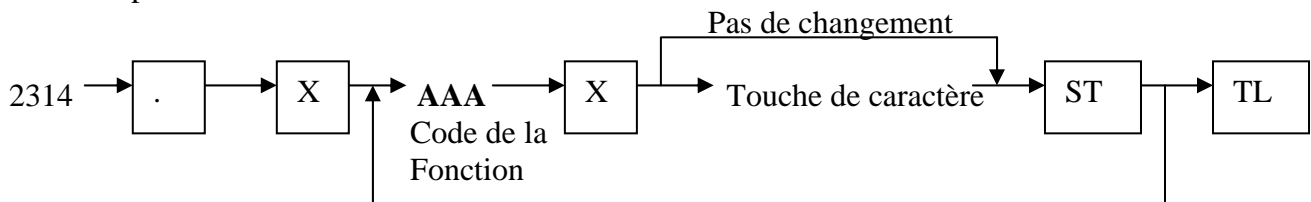

AA = 11 pour TTC1
" "

AA = 14 pour TTC4

AA = 15 pour TVA1
" "

AA = 18 pour TVA4

AA = 146 pour NET1
" "

AA = 149 pour NET4

XI Choix du système de TVA :

- en position **SRV**.
- Tapez :

TVA automatique Taper :
901 . X 102 TL

TVA manuelle Taper :
901 . X 202 TL

XII – Programmation du texte LOGO :

- Mettre la clé en position PGM2
- Tapez :

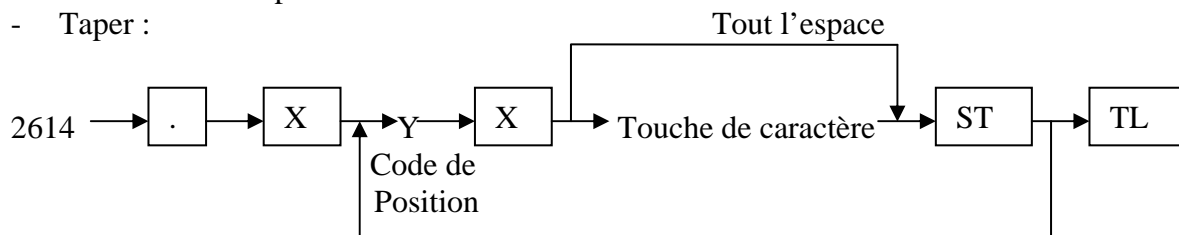

Y : ligne de 1 à 6 (24 caractères par ligne maximum)

Attention !! la programmation du logo texte dépend du SRV 912D

XIII Remise a zéro fiscal de la caisse :

- Mettre la clé en position SRV
- Tapez :

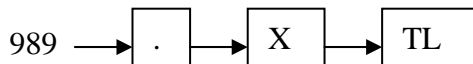

XIV – Problème d'utilisation :

Si vous n'avez pas sélectionner de caissier le message « NON AFFECTE » apparaît a l'écran.

Pour sélectionner un caissier :

tapez sur le clavier numérique puis sur la touche

XII– Annulations :

- Prix affiché à l'écran : appuyez sur la touche CL.
 - Juste après avoir validé dans un rayon : appuyez sur la touche annulation.
 - Annulation d'un article plus haut sur le ticket :
- Tapez la somme → appuyez sur la touche annulation → validez dans le département
- Après avoir appuyé sur la touche TL : mettre la clé **MA** sur la position **MGR**, appuyez sur la touche annulation puis retapez le ticket.